

OPIS SISTEMA SCHÜCO AWS 75.SI

Sistem AWS 75.SI koristi se za izradu prozora i fiksnih stijena. To je sistem profila sa prekinutim toplinskim mostom, osnovne ugradbene dubine 75 mm, minimalne vidljive širine dovratnika 61 mm.

Prekid toplinskog mosta postiže se pomoću politermidnih (PT) stega koje omogućuju površinsku obradu prije ugradnje u profil, ili poliamidnih (PA) koje omogućuju površinsku obradu nakon ugradnje u profil.

Toplinska izolativnost osigurana je pomoću:

- Stijenke stega su trokomorne (1)
- Između stega ugrađeni su umeci od izolativnog materijala koji prekidaju toplinske tokove, tj. cirkulaciju zraka i konvekciju između stega. (2)
- Srednja brtva je višekomorna. (3)
- Dosjedni dio stega na koji naliježe srednja brtva je dvokomoran (4)
- U prostoru dosjeda stakla ugrađen je uložak od PE-pjene, sa dobrim izolativnim svojstvima, koji prekida toplinske tokove, tj. konvekciju u tom prostoru.

U kombinaciji s trostrukim staklom ($U_g=0.7 \text{ W/m}^2\text{K}$) i odgovarajućim distancerom stakla (Ψ), sistem može postići ukupni koeficijent prolaza topline prozora **$U_w= 1.0 \text{ W/m}^2\text{K}$** .

Rezultati se potvrđuju odgovarajućim ispitivanjima, a rezultat direktno ovisi o veličini polja, tj. prozor veće površine ima bolji U_w koeficijent.

Brtvljenje između krila i štoka prozora je izvedeno pomoću dviju EPDM brtvi- srednje brtve i brtve krila. Staklo je u krilo/štok učvršćeno pomoću unutarnje letvice s držačem, te zabrtvljeno EPDM brtvama s obje strane. Sistem je kompatibilan i omogućuje ugradnju u fasadne sisteme FW 50+ i FW 60+. Također je moguća ugradnja u sisteme za odimljavanje i odvod topline (RWA sistemi). Način i smjer otvaranja RWA prozora je prilagođen projektu, a predviđen je elektromotorni pogon (linearni i/ili lančani), povezan sa sustavom vatrodjave. Sistemska rješenja (vertikale) omogućuju kutne spojeve 80° - 170° u horizontalnom presjeku. Okov je sistemski, može biti skriven tipa Avantec.

karakteristike sistema:

- | | |
|---|---------------------------------------|
| - kvaliteta materijala, DIN EN 573: | EN AW – 6060 |
| - masa krila: | OZ 160 kg, otkl.-klizno 130-200 kg |
| - max. debljina stakla: | 61 mm |
| - debljina stijenke profila: | 2,2 mm. |
| - topl. izolativnost, EN ISO 10071-2: | $U_f=0.9-1.6 \text{ W/m}^2 \text{ K}$ |
| - materijal za brtvljenje (EPDM) | DIN 7863 |
| - površinska obrada | DIN 17611 |
| - kontrola kvalitete | DIN EN ISO 9001 |
| - moguće vrste otvaranja: zaokretno, otklopno-zaokretno (jednokrilno, dvokrilno), zaokretno-otklopno, otklopno oko donje ili gornje osi, otklopno-klizno (PASK), otklopno oko središnje vertikalne ili horizontalne osi | |
| - mogućnost motornog pogona i automatskog upravljanja Tiptronic, skriveni okov AVANTEC | |

karakteristike sistema prema HRN EN 14351:

-zrakopropusnost,	HRN EN 12207:	klasa 4
-vodonepropusnost,	HRN EN 12208:	klasa 9A
-zaštita od buke,	HRN EN 4109:	37-48 dB (ovisno o staklu)
-protuprovalnost,	HRN ENV 1627:	WK3
-otpornost na udar vjetra,	HRN EN 12210:	klasa C5/B5

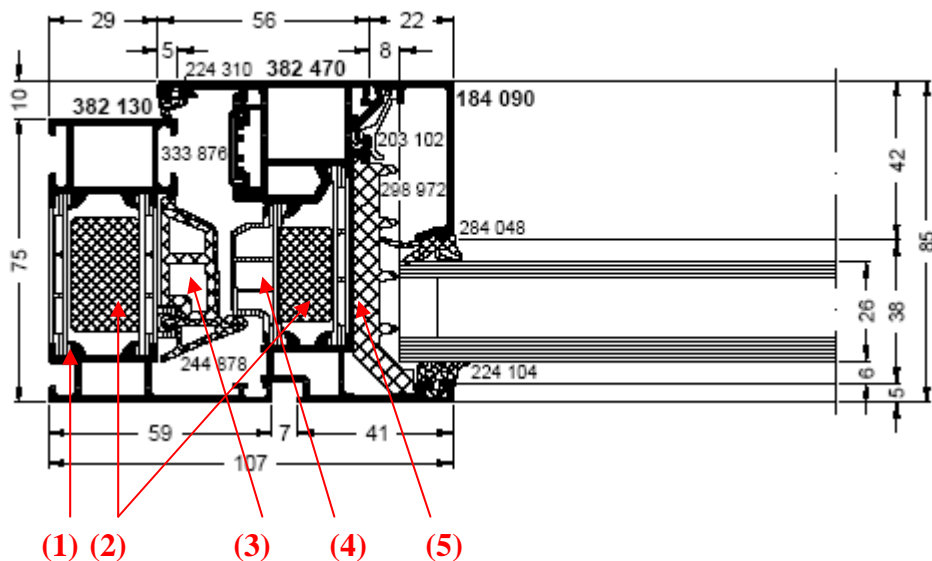

Običan profil

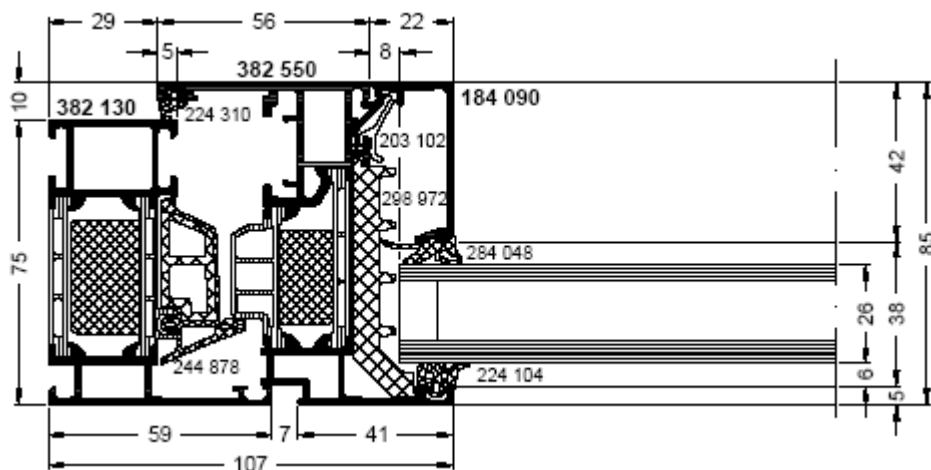
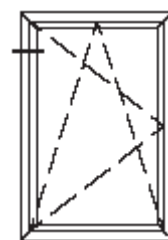

Krilo za »tiptronic«
okov

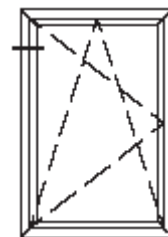

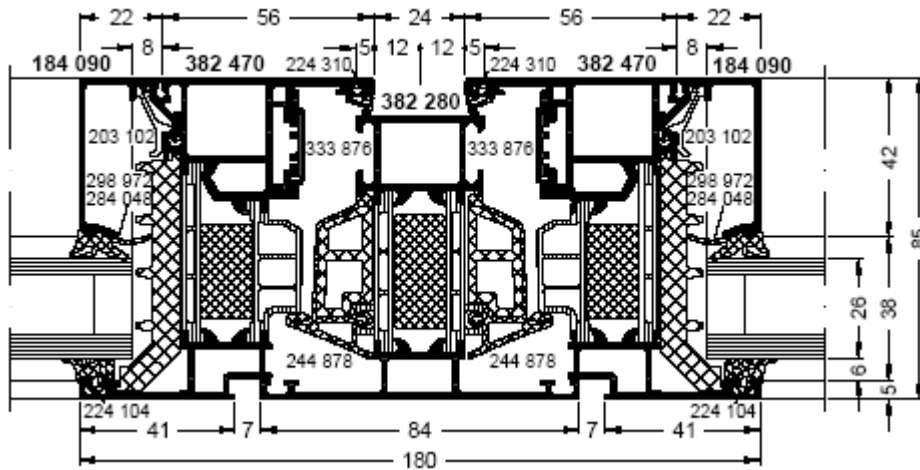

Dvokrilni prozor sa T prečkom

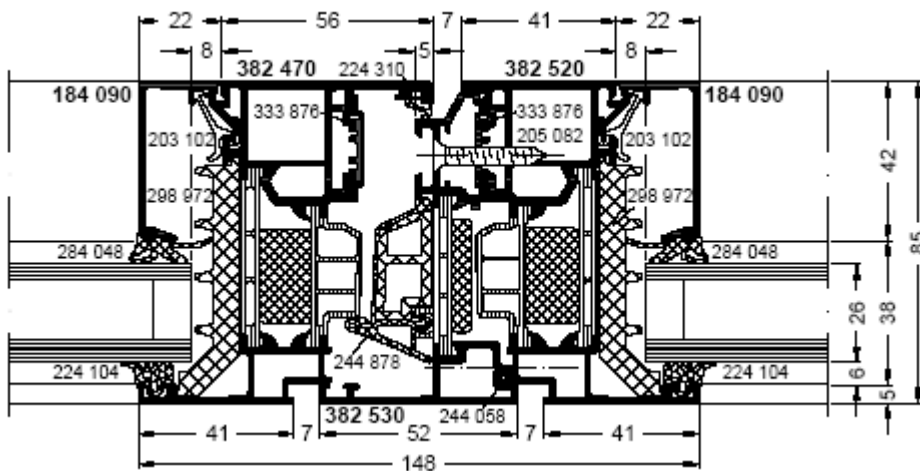
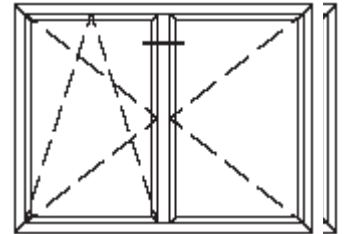

Dvokrilni prozor s preklpom

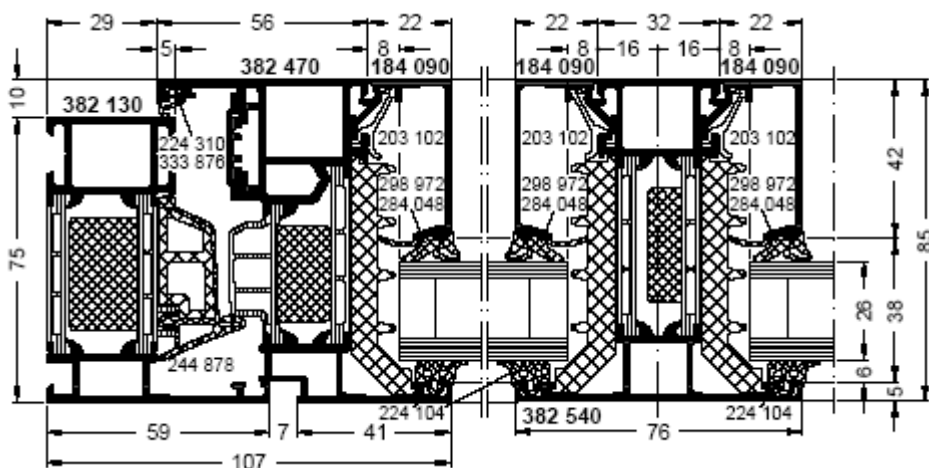
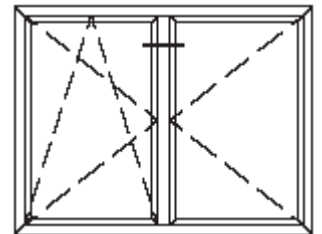

Prečka u krilu

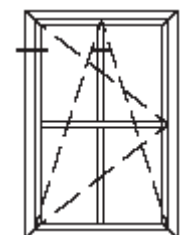

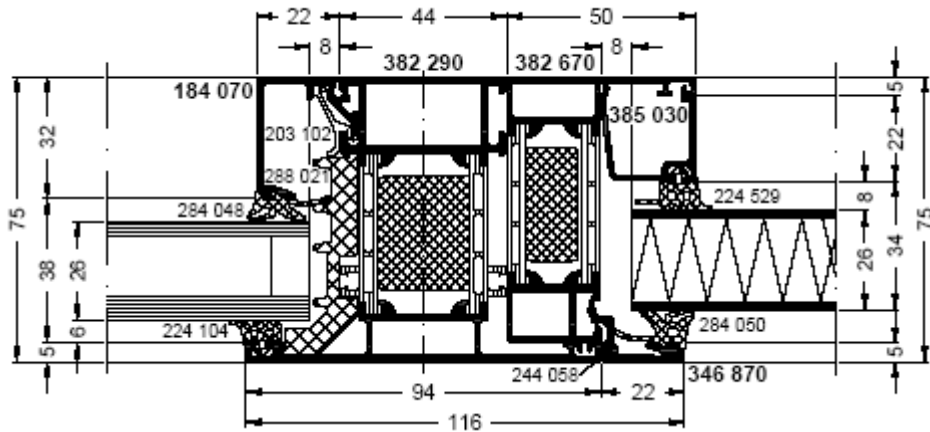

Panel

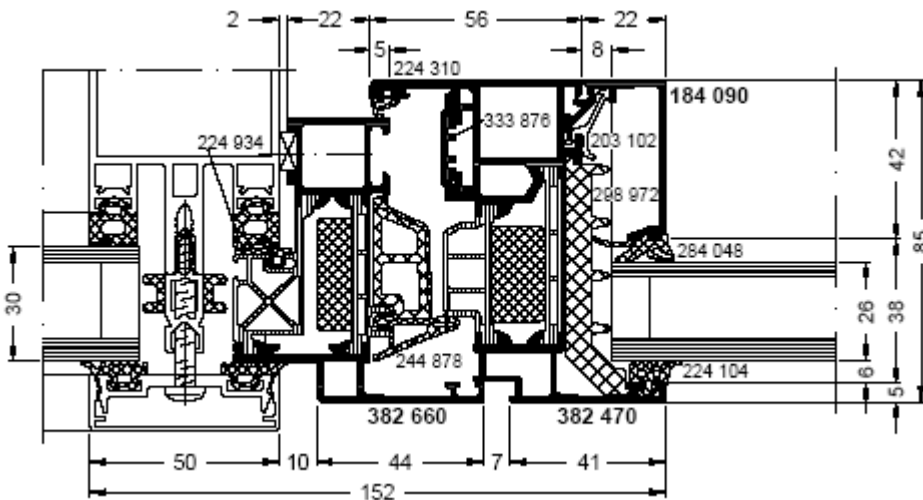
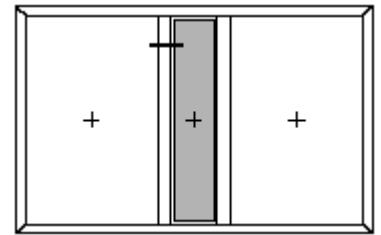

Ugradnja u fasadu FW 50+/60+

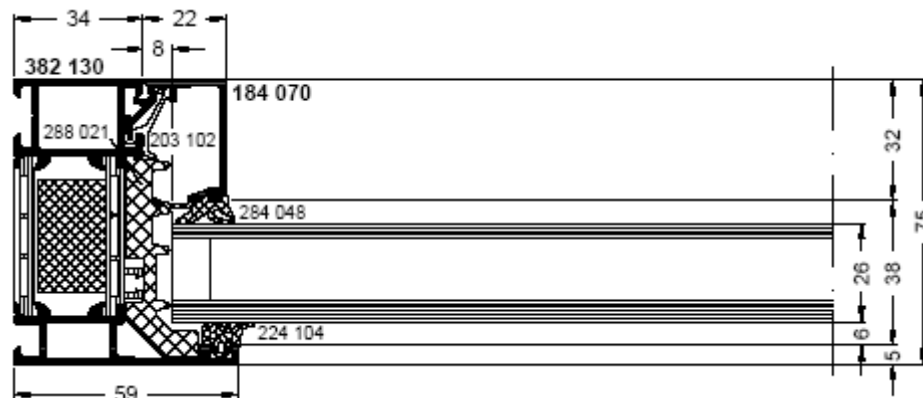
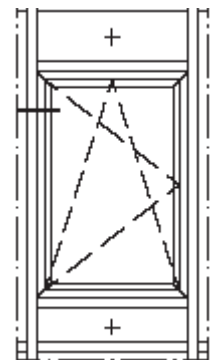

Fiksno polje

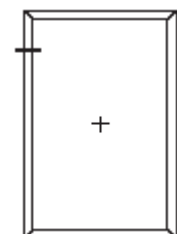

PASK (otklopno-klizni) sistem se s obzirom na vrstu okova izrađuje u dvije varijante. Jedna varijanta je sa ubacivačem krila u štok, tako da krilo samo bez dodatnog napora „uskače“ u ležište na štoku; ova varijanta je pogodna za ugradnju u objekte

široke namjene, kao što su hoteli, bolnice i dr. Druga varijanta je bez ubacivača, tako da krilo pri zatvaranju ručno treba povući u ležište u štoku; ova je varijanta pogodna za uporabu u privatnim prostorima.

Funkcije PASK okova su slijedeće:

- kad je ručka u okomitom položaju – zatvoreno
- kad je ručka u srednjem položaju - otklop-kip
- kad je ručka u donjem položaju – puni otklop + klizanje

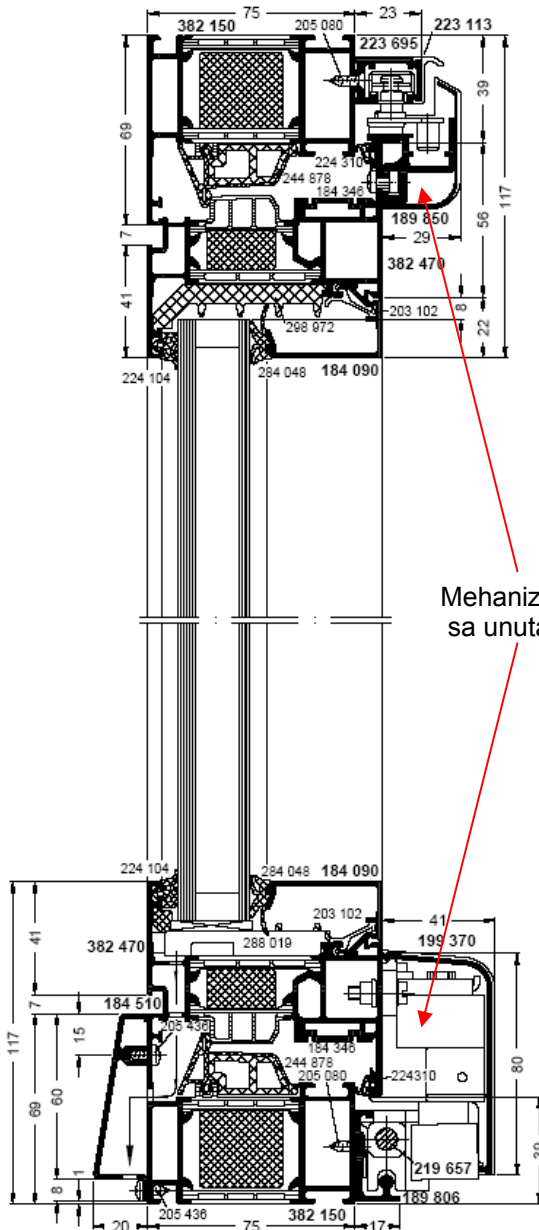

Mehanizam PASK
sa unutarnje strane

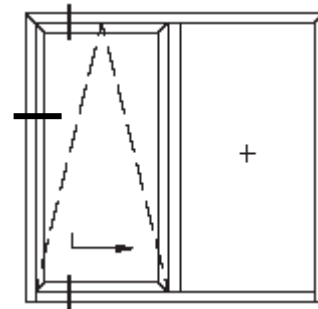

Sistem PASK
OTKLOPNO-KLIZNI

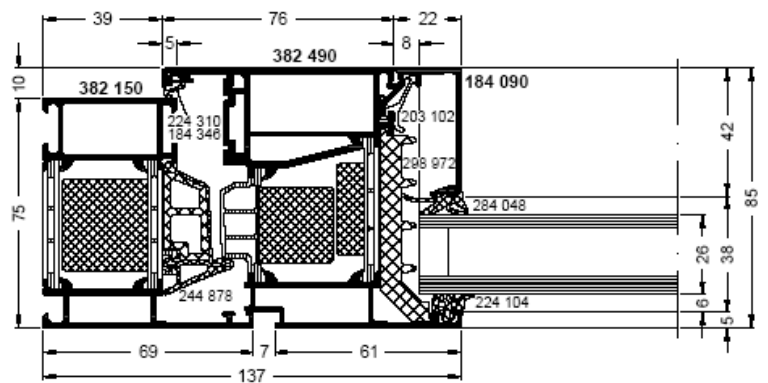

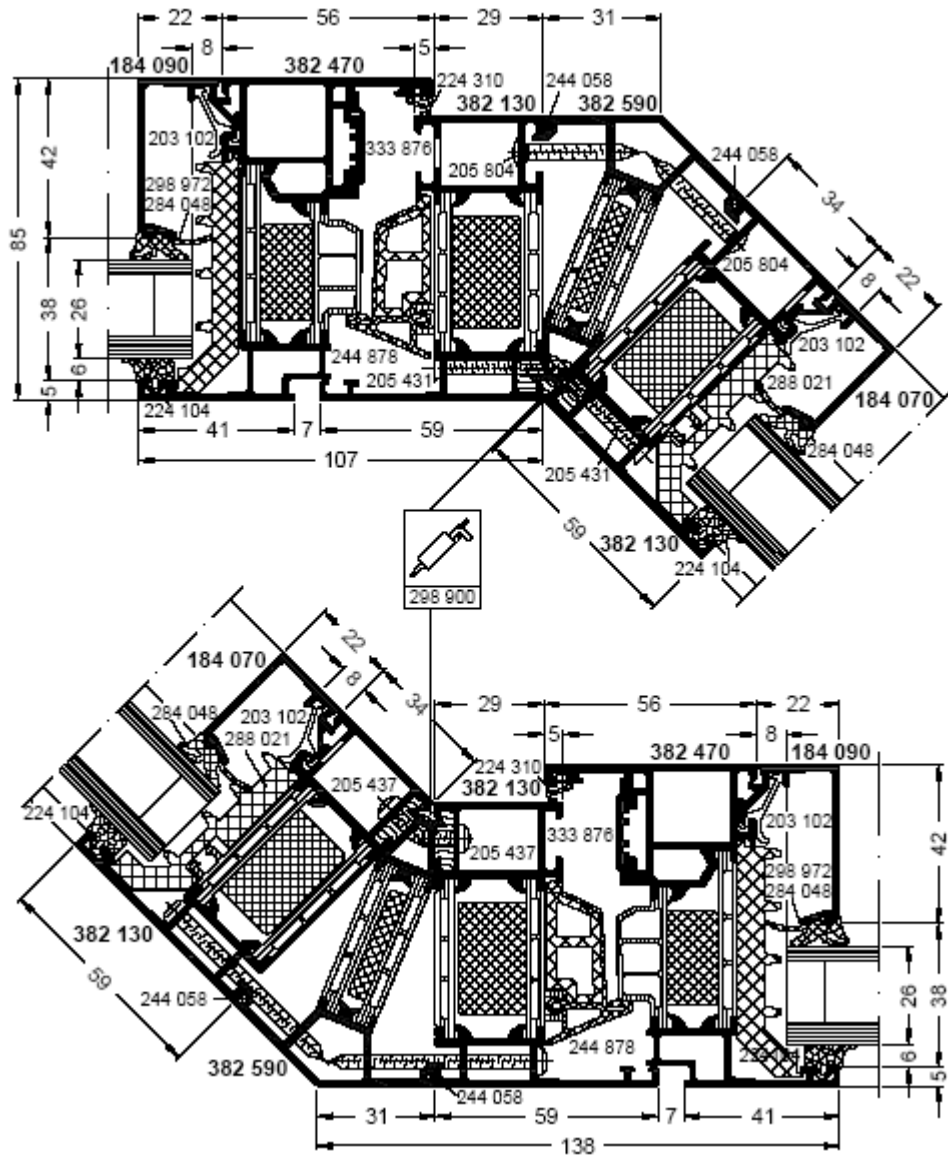

Poligonalna izvedba
sa kutem 135 °

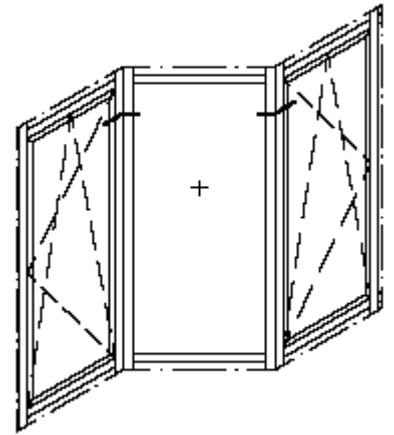

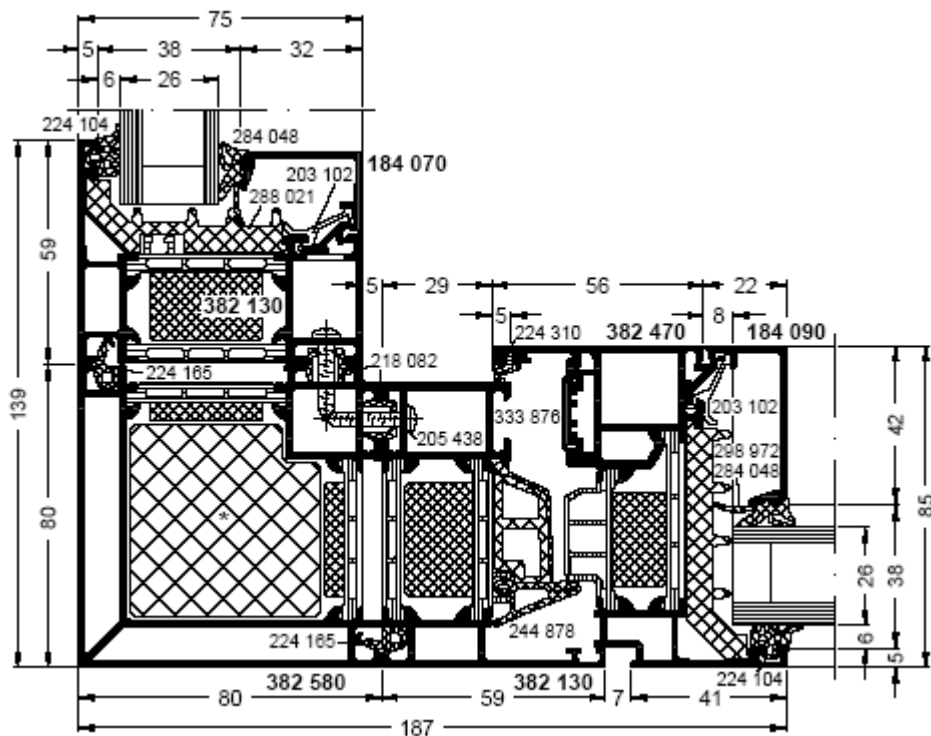

Kutni spoj 90°

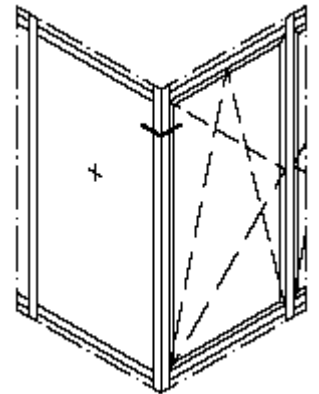

Schücoov sustav kontrole kvalitete dopušta ugradnju isključivo originalnog Schüco okova. U sistem se mogu sistemski integrirati dodatne Al vodilice za rolete. Sistem nudi **statički pojačane profile**, pa je moguće izrađivati elemente većih dimenzija, ovisno o stat. proračunu. Svaki profil je statički potpuno definiran, što znači da postoje podaci o njegovim vrijednostima I_x i I_y . Savijanjem je moguće dobiti zakrivljene oblike od lučnih do okruglih, različitih radijusa. Detalji učvršćenja – gornji, donji, bočni, sa drugim sistemom- sistemski su rješeni.

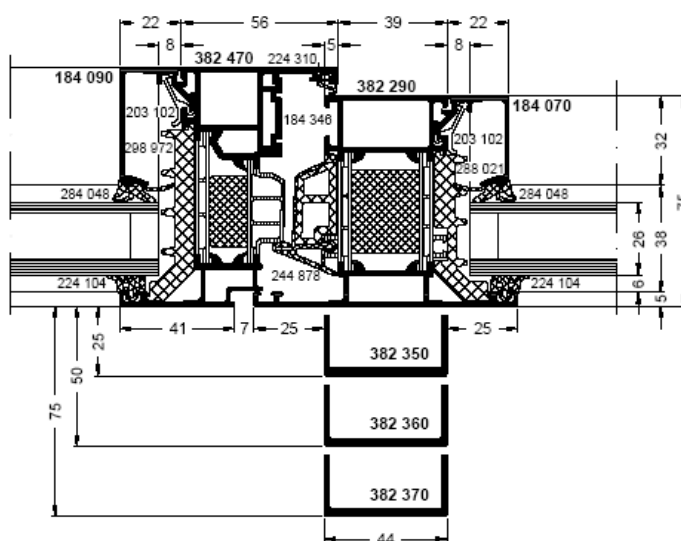

Statički pojačani profili